

НОВИНКА

Hörmann BiSecur –

современная радиосистема

для приводов гаражных и въездных ворот



Приводы гаражных и въездных ворот

Идеально согласованные приводы от лидера на рынке Европы







Качество марки Hörmann	4
Радиосистема ViSecur компании Hörmann	6
Основные преимущества приводов гаражных ворот	10
Привод гаражных ворот SupraMatic	12
Привод гаражных ворот ProMatic	14
Автоматическая блокировка ворот	16
Основные преимущества приводов въездных ворот	18
Привод распашных ворот RotaMatic	20
Привод распашных ворот DTU 250	22
Привод распашных ворот DTH 700	23
Привод откатных ворот LineaMatic	24
Привод откатных ворот STA 400	25
Принадлежности	26
Размеры и технические данные для монтажа	38
Обзор программы	46

Более подробную информацию о приводах гаражных и въездных ворот, а также о других высококачественных изделиях компании Hörmann, Вы найдете на сайте: **www.hoermann.com**.

Ворота, показанные на иллюстрациях, частично имеют специальное оснащение и не всегда соответствуют стандартному исполнению.

Напечатанные цвета и поверхности могут отличаться от натуральных в связи с погрешностями полиграфической печати.

Авторские права защищены. Перепечатка, даже части материала, только с нашего разрешения! Право на внесение изменений сохраняется.

Качество марки Hörmann

Инновационность и надежность



«Доброе имя нужно заработать.» (Август Херманн)

Абсолютно в духе основателя фирмы марка Hörmann на сегодняшний день является гарантией превосходного качества. Благодаря 75-летнему опыту в области производства ворот и приводов, а также более 20 миллионам проданных изделий семейное предприятие Hörmann в настоящее время является лидером по продажам ворот и приводов на европейском рынке. Поэтому, покупая привод Hörmann, Вы можете быть уверены – Вы делаете правильный выбор.



Made in Germany

Все компоненты ворот и приводов компании Hörmann разрабатываются и производятся на собственных высокоспециализированных заводах. Высококвалифицированные сотрудники интенсивно работают не только над созданием новых изделий, но и над модернизацией и совершенствованием выпускаемой продукции вплоть до мельчайших деталей. Результатом этой деятельности являются патенты и уникальная продукция на рынке. Длительные испытания всей выпускаемой продукции на износостойкость и надёжность эксплуатации в условиях, максимально приближенных к реальным, гарантируют безупречное качество серийной продукции в соответствии с высокими стандартами компании Hörmann.



Думая о будущем

Компания Hörmann желает подать хороший пример. Поэтому, начиная с 2013 года, предприятие покрывает свое потребление энергии на 40 % из экологически чистой электроэнергии и будет ее последовательно расширять. Одновременно с этим, за счет введения интеллектуальной и сертифицированной системы управления энергией, ежегодно экономится много тонн CO₂. И наконец, компания Hörmann предлагает изделия для экологического строительства.



Сертифицированное качество

Ворота и приводы компании Hörmann идеально согласованы друг с другом, для Вашей безопасности они испытаны и сертифицированы специальными независимыми институтами и организациями. Они изготавливаются в соответствии с системой управления качеством по DIN EN 9001 в Германии и выполняют все требования Европейского стандарта 13241-1.



Эффективная работа на протяжении многих лет

Благодаря выдающимся техническим решениям и бескомпромиссному качеству компания Hörmann предоставляет Вам 5 -летнюю гарантию на все приводы гаражных ворот.

* Подробные условия гарантии Вы найдете на сайте: www.hoermann.com



Комфорт и надежность благодаря радиотехнологии с обратной связью

Радиосистема BiSecur, отличающаяся надежной кодировкой и подачей сигнала с обратной связью, представляет собой технологию будущего и служит для комфортного и надежного управления гаражными воротами, въездными воротами, освещением и др. Особый комфорт предлагает функция запроса положения ворот: нажав на клавишу, Вы узнаете, открыты ли Ваши ворота или закрыты.



Сертифицированная безопасность, со стабильным радиусом действия

Благодаря новой системе кодировки BiSecur со высокой степенью надежности Вы можете быть уверены в том, что никто не сможет скопировать Ваш радиосигнал. Данная технология была испытана и сертифицирована специалистами по безопасности Рурского университета в Бохуме.

128-битовая кодировка

Оцените максимальную степень надежности - как в системе банковских платежей он-лайн.



Инновационная технология в элегантном корпусе

Новый эксклюзивный пульт ДУ BiSecur подкупает не только своей черной или белой блестящей лакированной поверхностью под рояльный лак, но и эргономичной формой, благодаря которой он очень удобно лежит в руке.

Эксклюзивный дизайн пультов ДУ BiSecur Hörmann был отмечен премией международного жюри.



reddot design award
honourable mention 2011

Полный обзор пультов ДУ BiSecur
Вы найдете на стр. 26.

Удобная функция запроса положения ворот

Комфорт и надежность благодаря радиотехнологии с обратной связью

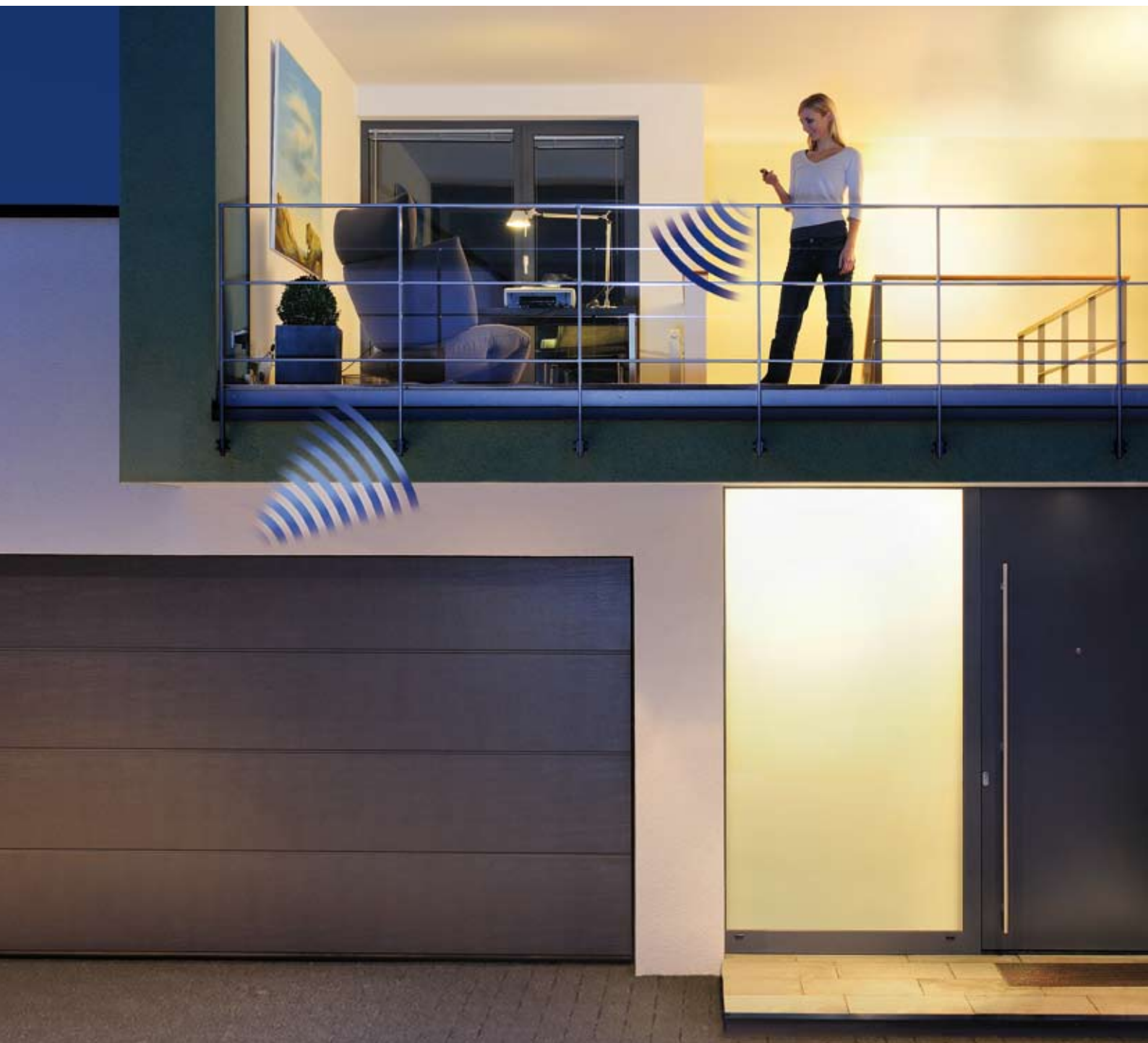

Вам больше не нужно выходить из дома в непогоду, чтобы проверить, закрыты ли Ваши ворота. Нажав один раз на клавишу, Вы по цвету светодиода на пульте ДУ HS 5 BS узнаете о положении Ваших ворот. При необходимости, Вы можете закрыть ворота повторным нажатием на клавишу*.

* Для управления без возможности наблюдения за воротами необходим дополнительный световой барьер.

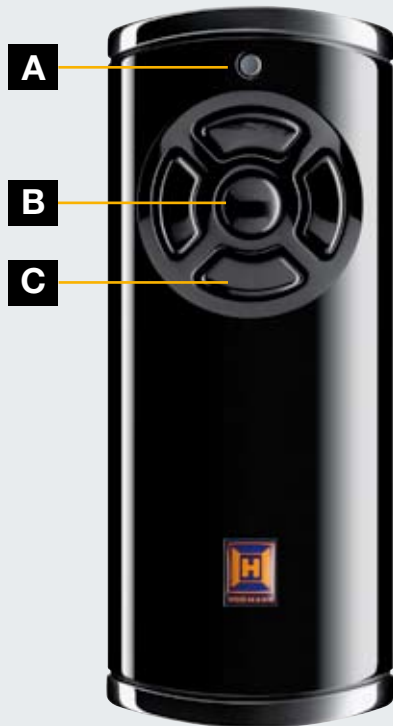

Изображение в натуральную величину

С помощью пульта ДУ HS 5 BS Вы сможете проверить, нажав на клавишу, закрыты ли Ваши ворота.

A Многоцветный светодиод

Отображает состояние ворот и сигнала радиопередачи.

B Клавиша запроса

Для запроса положения ворот нажмите просто сначала на клавишу запроса, а затем на функциональную клавишу. Светодиод сигнализирует, открыты ворота или закрыты.

C 4-х функциональные клавиши

Для управления 4-мя функциями ворот, например, Ворота Откр./Ворота Закр. Можно управлять также приводами гаражных и въездных ворот с радиочастотой 868 МГц (2005 – 2011 годов выпуска).*

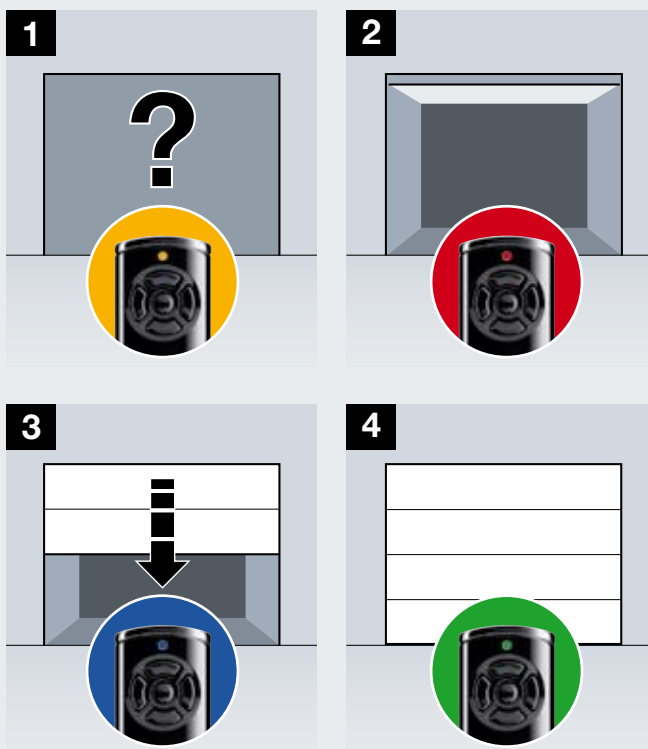

Запрос положения ворот

1 Чтобы проверить, закрыты ли Ваши ворота, Вы нажимаете на клавишу запроса на пульте ДУ HS 5 BS, а затем на функциональную клавишу для открывания ворот. Светодиод горит при этом оранжевым цветом.

Сообщение о положении ворот

2 Если Ваши ворота еще открыты, то мигает Красный светодиод. Зеленый светодиод сигнализирует, что ворота закрыты.

Удобное закрывание с автоматическим сообщением о положении ворот

3 Нажав один раз на функциональную клавишу, Вы можете закрыть Ваши ворота. **Указание:** если Вы не можете наблюдать за Вашими воротами, тогда необходим дополнительный световой барьер.

4 Зеленый светодиод сигнализирует затем, что Ваши ворота закрыты.

* Запрос положения ворот при этом невозможен.

Три хороших причины в пользу компании Hörmann

Основные преимущества приводов гаражных ворот

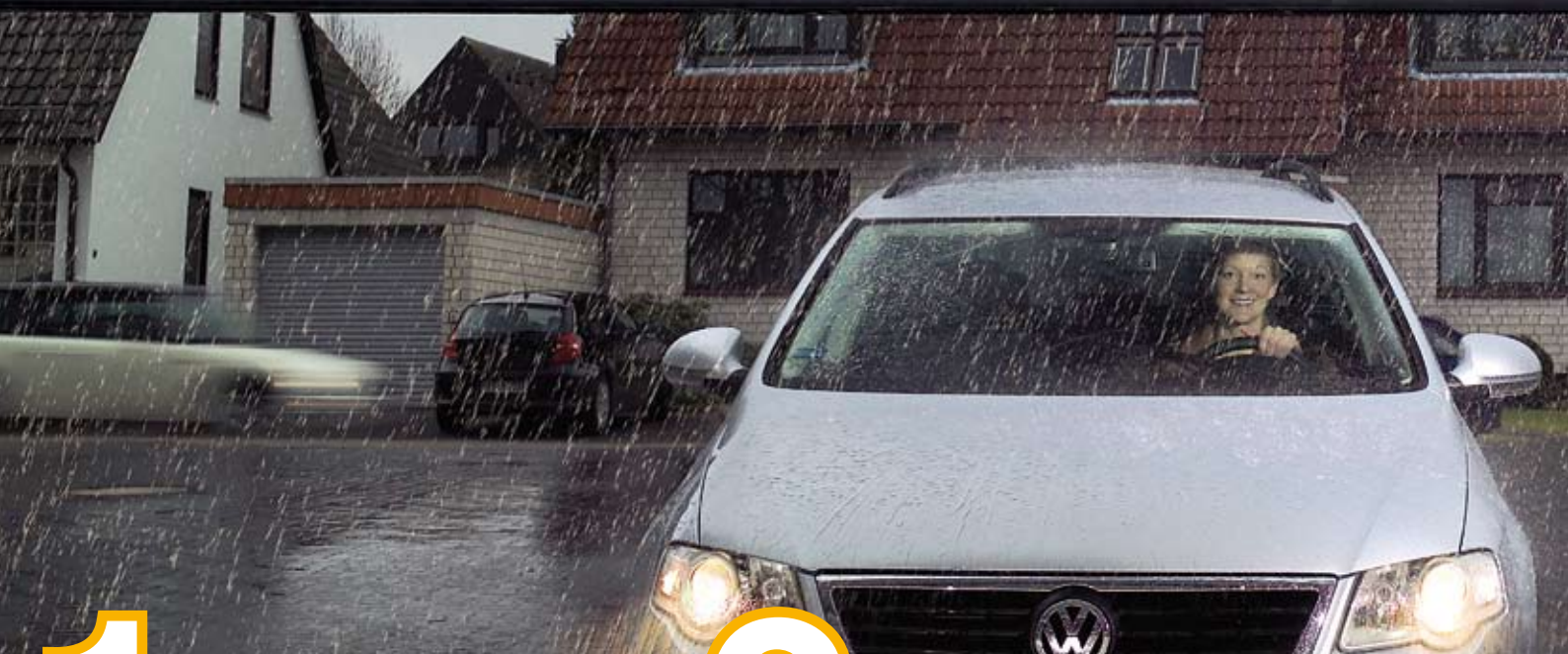

1

Подключение с защитой

2

Надежность



Только у Hörmann

Защита от подваживания

Злоумышленникам не удастся взломать Ваши автоматические гаражные ворота Hörmann: как только ворота закрываются, устройство защиты от подваживания автоматически входит в упор направляющей шины. Ворота надежно заперты и защищены от поднятия. Запирание производится механически. Таким образом, на работу наших приводов не влияют перебои в электроснабжении (в отличие от приводов других фирм-изготовителей).



Мы предлагаем Вашему вниманию короткий видеоролик на сайте www.hoermann.com.

Автоматика отключения

Надежная система автоматического отключения обеспечивает мгновенную остановку ворот при возникновении внезапных препятствий. Для еще большей безопасности и защиты мы рекомендуем установить бесконтактный световой барьер. Этот элемент входит в стандартную комплектацию привода Hörmann SupraMatic P.

Плавный пуск – плавный останов

Ваши ворота открываются и закрываются плавно и бесшумно. Фазы пуска и останова могут быть индивидуально отрегулированы для Ваших гаражных ворот. Это бережет Ваши гаражные ворота и они будут радовать Вас на протяжении долгих лет.



Проверенная надежность

Приводы гаражных ворот Hörmann оптимально подходят к гаражным секционным воротам Hörmann, а также испытаны и сертифицированы органами технадзора Германии (TÜV Nord) в соответствии с директивой «Защита гаражных ворот от взлома», установленной немецкой ассоциацией «Ворота, двери и коробки».



3

С высокой скоростью

Привод **SupraMatic**

Привод **SupraMatic** позволяет Вам открыть Ваши секционные гаражные ворота Hörmann быстрее и при этом обеспечить более высокий уровень безопасности. Увеличенная почти на 50 % скорость открывания ворот позволяет обеспечить большую безопасность и уменьшить очереди на оживленных подъездах к гаражам.



Сравните скорость открывания ворот при помощи привода **SupraMatic и при помощи обычных приводов – просмотрите наш короткий видеоролик на сайте: www.hoermann.com.**



Привод гаражных ворот **SupraMatic**

Supra-быстрый привод с широким спектром дополнительных функций.



Серийно с пультом ДУ
HS 5 BS черного цвета

Вы будете приятно удивлены сочетанием скорости и комфорта. Ваши гаражные секционные ворота открываются быстрее и Вы быстрее окажетесь в Вашем гараже. Вы можете включать и выключать освещение в гараже при помощи клавиши на пульте ДУ. Вам точно не захочется отказываться от многих удобных функций привода, таких как, например, дополнительная промежуточная высота для проветривания гаража. К тому же крышка привода из шлифованного алюминия придает SupraMatic очень элегантный вид.



Удобная функция запроса положения ворот // НОВИНКА

С помощью серийного пульта ДУ HS 5 BS Вы можете в любое время проверить, закрыты ли Ваши ворота.



Более быстрое открытие ворот

Благодаря в полтора раза более высокой скорости открывания секционных ворот Вы быстрее окажетесь в Вашем гараже.



Дополнительная высота открывания

С помощью регулируемой Вами второй высоты открывания Вы можете проветривать Ваш гараж. Для этого Вам больше не понадобится открывать ворота полностью.



Отдельно выключаемое галогенное освещение

С помощью пульта ДУ или заказываемого дополнительно внутреннего клавишного выключателя IT 3b Вы можете отдельно включать и выключать встроенное в привод освещение. Дополнительно поставляется также как светодиодная рефлекторная лампа.



Очень простое программирование // НОВИНКА

Все функции привода очень легко настраиваются при помощи ввода двузначной цифры.



Высокая степень защиты

Входящий в стандартную комплектацию привода SupraMatic P световой барьер EL 101 мгновенно распознает людей и предметы. Это защитное приспособление оценят прежде всего семьи с детьми.

SupraMatic E

Тяговое и нажимное усилие: 650 Н
Пиковое усилие: 800 Н
Скорость открывания:
макс. 22 см/с
Ширина ворот: до 5500 мм
(площадь ворот макс. 13,75 м²)

SupraMatic P

Вкл. световой барьер
Тяговое и нажимное усилие: 750 Н
Пиковое усилие: 1000 Н
Скорость открывания:
макс. 22 см/с
Ширина ворот: до 6000 мм
(площадь ворот макс. 15 м²).
Для тяжелых деревянных ворот
и ворот с калиткой

SupraMatic H / HD

Для коллективных
и подземных гаражей.
Ваш региональный дилер
компании Hörmann охотно
проконсультирует Вас.

Привод гаражных ворот ProMatic

Гарантия надежной работы при привлекательной цене



ProMatic
Серийно с пультом
ДУ HSE 2 BS
черного цвета

Приводы гаражных ворот ProMatic имеют такой же надежный и совершенный технический арсенал, как и все другие высококачественные приводы Hörmann. Это является гарантией надежной работы при привлекательной цене. Ваш гараж не подключен к сети электропитания? Это не повод отказываться от комфорта, связанного с использованием привода. Привод ProMatic Akku решит эту проблему. Аккумулятор можно легко переносить, а время его зарядки составляет несколько часов.



Дополнительная функция запроса положения ворот

С помощью дополнительного пульта ДУ HS 5 BS Вы можете в любое время проверить, закрыты ли Ваши ворота (только ProMatic).



Дополнительная высота открывания

С помощью регулируемой Вами второй высоты открывания Вы можете проветривать Ваш гараж. Для этого Вам больше не понадобится открывать ворота полностью (только ProMatic).



ProMatic Akku

Удобное решение для гаражей, не подключенных к источнику тока. Аккумулятор надо просто подключить к сетевой розетке через зарядное устройство – как Ваш мобильный телефон!



Удобная ночная подзарядка

Благодаря практичной ручке и небольшому весу аккумулятор можно легко переносить к месту зарядки. С солнечной батареей зарядка будет еще удобней.



Солнечная батарея (заказывается дополнительно)

Это практичное дополнение к приводу ProMatic Akku служит для подзарядки аккумулятора.

В комплект поставки входят монтажные материалы, соединительный провод длиной 10 м и зарядное устройство.
Размеры: 330 × 580 мм

ProMatic

Тяговое и нажимное усилие: 600 Н
Пиковое усилие: 750 Н
Скорость открывания: макс. 14 см/с
Ширина ворот: до 5000 мм (площадь ворот макс. 11 м²)

ProMatic Akku

Для гаражей, не подключенных к сети электропитания
С постоянным кодом 868 МГц (без запроса положения ворот)
Тяговое и нажимное усилие: 350 Н
Пиковое усилие: 400 Н
Скорость открывания: макс. 13 см/с
Ширина ворот: до 3000 мм (площадь ворот макс. 8 м²)

Аккумулятор

Время эксплуатации до подзарядки: ок. 40 суток*
Продолжительность зарядки: 5-10 часов**
Вес: 8,8 кг
Размеры: 330 × 220 × 115 мм



ProMatic Akku
Серийно с пультом ДУ HS 4 BS черного цвета

* При 4 циклах работы в день (в среднем) и температуре окружающей среды ок. 20° С

** В зависимости от степени зарядки

Направляющая привода Hörmann

Надежно днем и ночью благодаря автоматической блокировке ворот

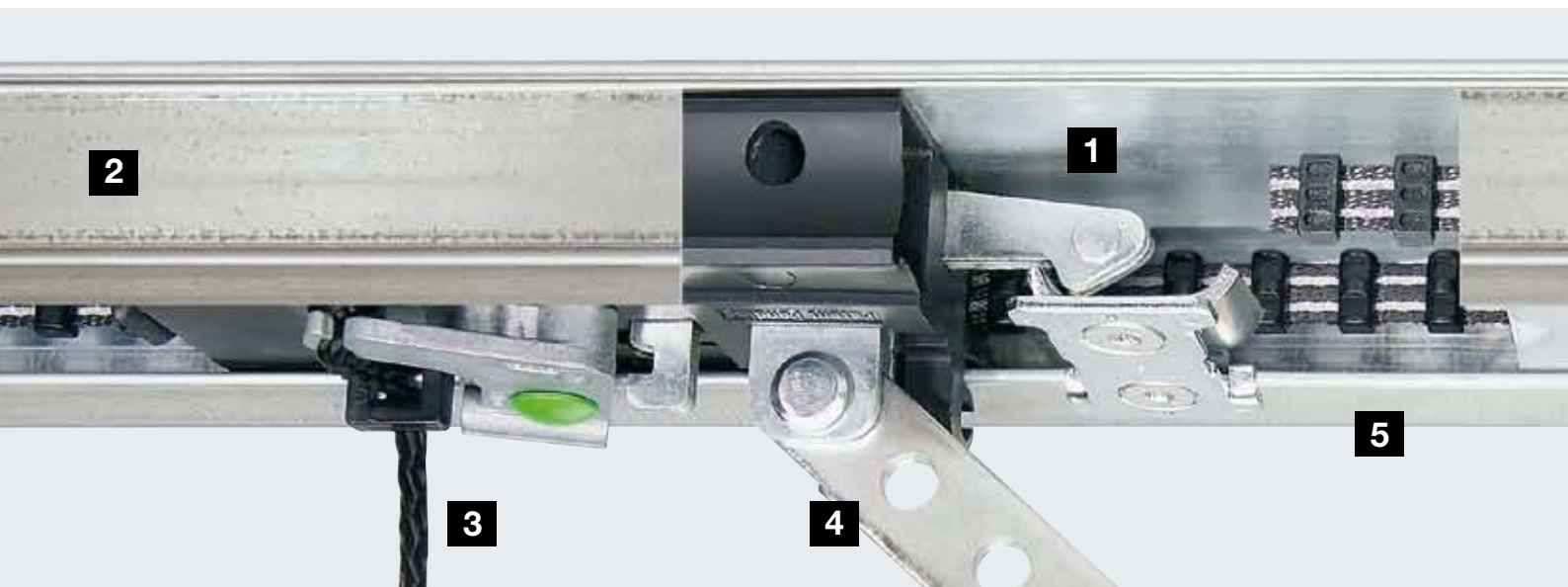

Только у Hörmann

1 Автоматическая блокировка ворот в направляющей привода

После закрытия гаражных ворот предохранительное устройство для защиты от поднятия ворот при взломе автоматически входит в упор направляющей шины, мгновенно фиксируется и обеспечивает защиту от поднятия. Запирание осуществляется механически, и на него не влияют перебои в электроснабжении!



Мы предлагаем Вашему вниманию короткий видеоролик на сайте www.hoermann.com.

2 Очень плоская направляющая шина

Благодаря тому, что высота направляющей шины составляет всего лишь 30 мм, приводы Hörmann подходят ко всем типам гаражных ворот, пользующимся спросом на рынке, и поэтому являются также идеальным вариантом для дооснащения.

3 Аварийное открывание ворот изнутри гаража

Для удобного открытия ворот изнутри гаража в случае отключения электропитания.

4 Универсальный поводок ворот

Подходит для всех подъемно-поворотных и секционных ворот, представленных на рынке.

5 Зубчатый ремень, не требующий технического обслуживания

Зубчатый ремень из кевлара, армированного арамидными волокнами, чрезвычайно прочен на разрыв и бесшумен в работе. Зубчатый ремень не надо смазывать – в этом заключается его главное преимущество по сравнению с цепными приводами и приводами с ходовым винтом.

6 Автоматическое натяжение ремня

Мощный пружинный механизм постоянно автоматически натягивает ремень, тем самым обеспечивая равномерный плавный ход ворот.



Стандартная комплектация для всех приводов гаражных ворот Hörmann



6

Единый компактный механизм

Ворота, привод и направляющая шина производства компании Hörmann образуют единый компактный механизм с жестким соединением входящих в него компонентов. Никаких дополнительных блоков управления и незакрепленных переносных соединительных проводов не требуется.

Простой монтаж

Монтаж приводов Hörmann несложен и не занимает много времени. С помощью регулируемых подвесок направляющая шина может крепиться к потолку так, как Вам необходимо. К тому же приводы можно присоединить также непосредственно к усиленному соединительному профилю секционных ворот Hörmann (при ширине ворот до 3000 мм). В подвеске на потолке гаража нет необходимости. Дополнительное преимущество: даже для длинных направляющих достаточно всего одной подвески.

Монтаж направляющей привода по центру полотна ворот

Благодаря монтажу направляющей привода по центру полотна ворот усилия растяжения, действующие на ворота, распределяются равномерно. Таким образом, ворота не перекашиваются и не изнашиваются, в отличие от тех случаев, когда привод монтируется с какой-либо одной стороны.



Специальная направляющая для распашных ворот

Дополнительно заказываемая направляющая легко монтируется, поэтому у Вас не возникнет никаких проблем с дооснащением ворот.

Три хороших причины в пользу компании Hörmann

Основные преимущества приводов въездных ворот

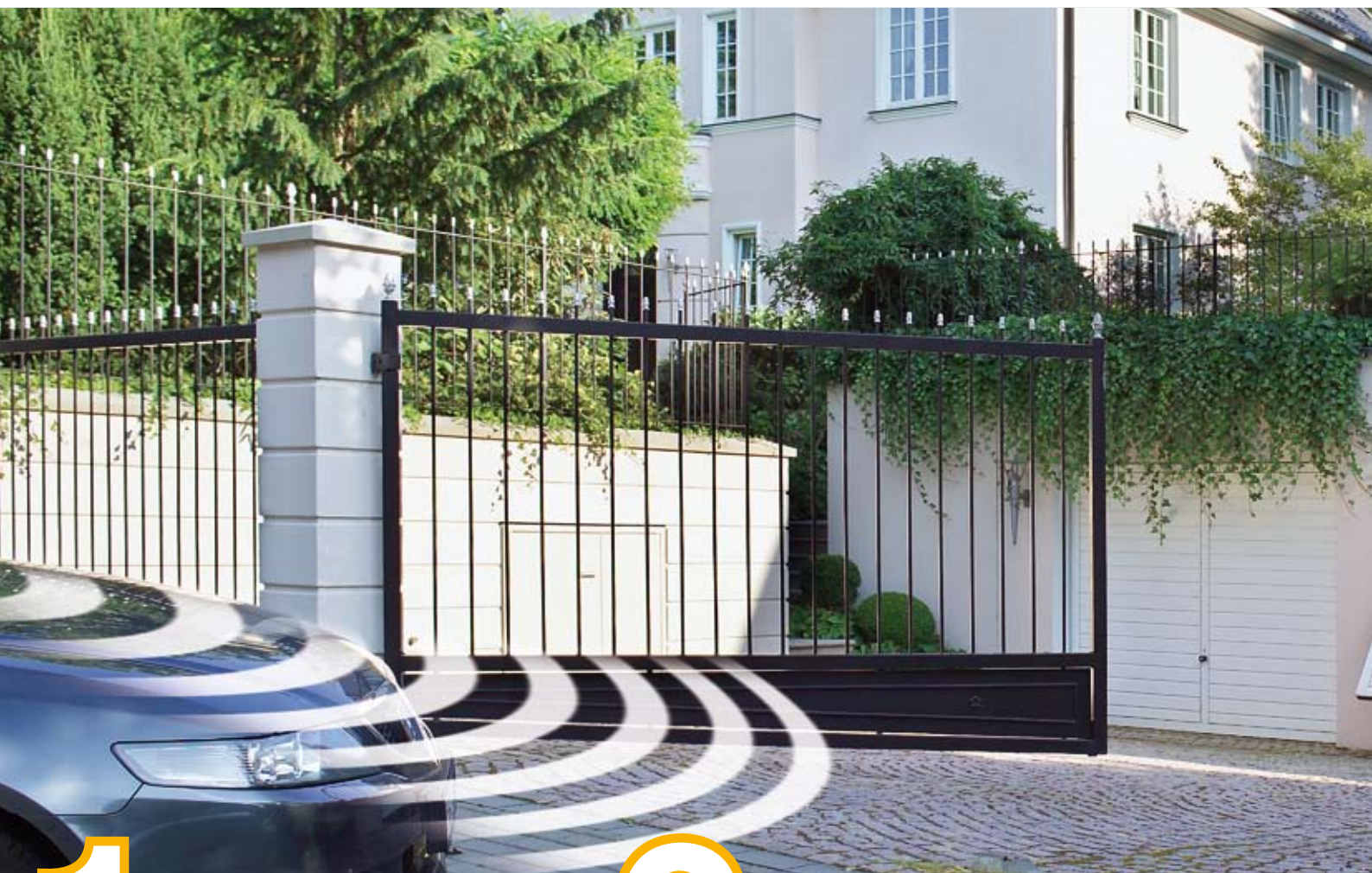

1

Подключение с защитой

Автоматика отключения

Приводы въездных ворот Hörmann абсолютно надежны в любой фазе движения при открывании и закрывании. При возникновении препятствий ворота мгновенно останавливаются. Дополнительная безопасность обеспечивается за счет использования световых барьеров, которые бесконтактно фиксируют нахождение людей или предметов в зоне движения ворот. Эти световые барьеры могут быть легко встроены в стойки (см. стр. 37) для обеспечения безопасности в зоне движения Ваших откатных и распашных ворот.

2

Надежность

Плавный пуск – плавный останов

Приводы въездных ворот Hörmann обеспечивают бесшумное и надежное перемещение ворот. Ворота открываются без рывков, а при закрытии плавно замедляют свой ход. Таким образом, ворота и привод эксплуатируются более бережно, а соседи скажут Вам спасибо за отсутствие излишнего шума.



Проверенная надежность

Приводы въездных ворот Hötgermann надежны в любой фазе движения при открытии и закрытии ворот. Рабочие усилия для самых ходовых размеров ворот и условий монтажа испытаны и сертифицированы органами технадзора Германии (TÜV) в соответствии с DIN EN 13241-1.

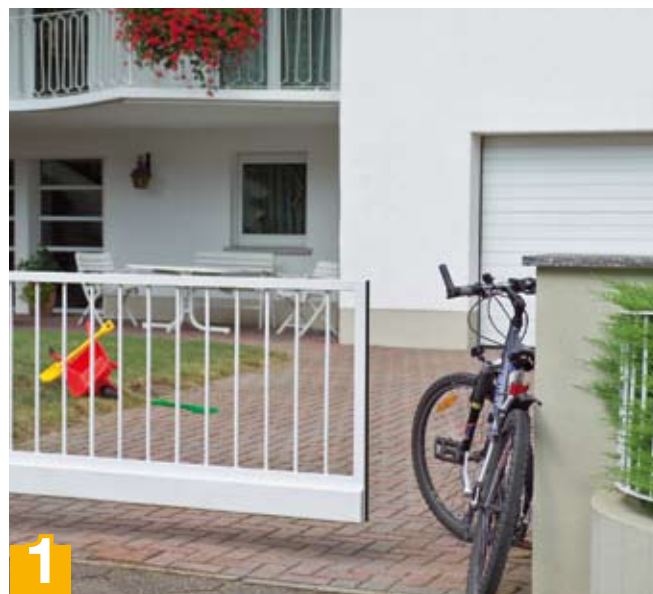

3

Прочность

Наивысшее качество

Для того чтобы выдерживать механические воздействия, приводы въездных ворот Hötgermann прочны, надежны в эксплуатации и традиционно отличаются высоким качеством. Стойкий к атмосферным воздействиям и долговечный материал гарантирует длительную работу привода. Для регионов с холодным климатом можно заказать привод RotaMatic со встроенной функцией обогрева.

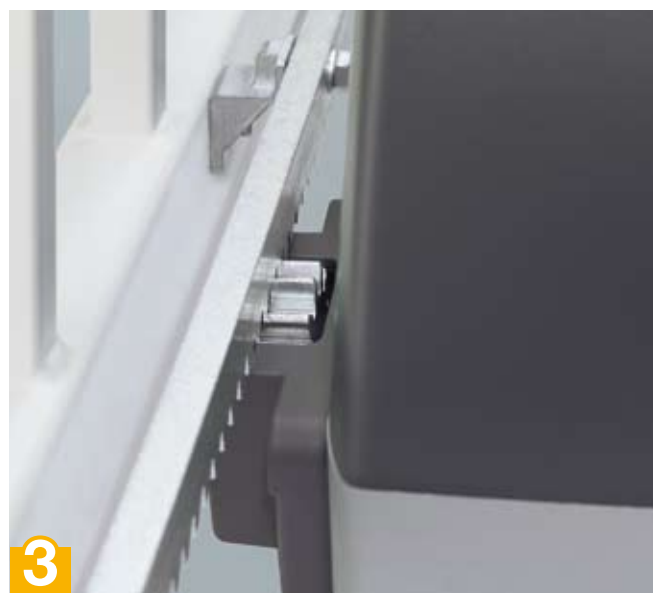

Привод распашных ворот RotaMatic

Изящный привод элегантного внешнего вида



Серийно с пультом
ДУ HS 4 BS
черного цвета

Благодаря современному изящному дизайну привод RotaMatic прекрасно гармонирует с красивыми распашными воротами. Этот привод отличается не только нестандартным дизайном, но и образцовой функциональной надежностью и безопасностью. Даже в случае отсутствия подключения к электросети Вы можете себе позволить не отказываться от комфорта, связанного с использованием привода. Привод RotaMatic Akku решит Вашу проблему.



Приводами распашных ворот RotaMatic и RotaMatic P / PL Вы управляете с помощью сверхнадежной и сертифицированной радиосистемы BiSecur. Запрос положения ворот невозможен.



RotaMatic Akku

Для въездных ворот, не подключенных к сети электропитания.

Аккумулятор можно легко переносить и зарядить за несколько часов, например, ночью.



Солнечная батарея (заказывается дополнительно)

При наличии заказываемого дополнительно солнечного модуля Вы больше не будете зависеть от электросети.

В комплект поставки входят монтажные материалы, соединительный провод длиной 10 м и зарядное устройство.
Размеры: 330 × 580 мм



Профиль уплотнения (заказывается дополнительно)

Рабочие усилия приводов RotaMatic с дополнительно заказываемым профилем уплотнения испытаны и сертифицированы органами технадзора Германии (TÜV) для многих размеров ворот и условий монтажа.



Электрозамок (заказывается дополнительно)

При сильном ветре на распашные ворота действуют очень большие силы. Дополнительный электрозамок надежно защищает ворота от внезапного открытия.



Модель SK (заказывается дополнительно)

Для большей безопасности при въезде и выезде Вы можете заказать приводы RotaMatic SK. Однолучевой световой барьер и желтая сигнальная лампа входят в объем поставки.

RotaMatic

Ширина створки ворот: макс. 2500 мм
Высота створки ворот: макс. 2000 мм
Вес: макс. 220 кг

RotaMatic P

Ширина створки ворот: макс. 2500 мм
Высота створки ворот: макс. 2000 мм
Вес: макс. 400 кг

RotaMatic PL

Ширина створки ворот: макс. 4000 мм
Высота створки ворот: макс. 2000 мм
Вес: макс. 400 кг

RotaMatic Akku

С постоянным кодом 868 МГц
Ширина створки ворот: макс. 2500 мм
Высота створки ворот: макс. 2000 мм
Вес: макс. 120 кг

Аккумулятор

Встроен в запираемый распределительный шкаф
Время эксплуатации до подзарядки: ок. 30 суток*
Продолжительность зарядки: 5 – 10 часов**
Вес: 8,8 кг
Размеры: 320 × 220 × 115 мм

* При 4 циклах работы в день (в среднем) и температуре окружающей среды ок. 20° С

** В зависимости от степени зарядки

Дополнительные принадлежности

- Электрозамок (рекомендуется при ширине створки от 1500 мм)
- Профиль уплотнения
- Аварийный аккумулятор HNA
- Запираемая аварийная деблокировка, HSK 3
- Встроенная функция обогрева привода для регионов с холодным климатом (до -35°С)
- Специальные варианты направляющих для особых условий на месте монтажа.

Привод распашных ворот для напольного монтажа DTU 250

Практически незаметный привод для ворот с элегантным дизайном



DTU 250

Ширина створки ворот:

макс. 2500 мм

Высота створки ворот:

макс. 2500 мм

Вес: макс. 500 кг

Для этого привода радиосистема заказывается дополнительно.

Для заказа привода необходимо выяснение технических данных. Обращайтесь к торговому представителю Hörmann в Вашем регионе.

Привод для монтажа в полу DTU 250 практически незаметен. Он экономит место и предназначен для эксплуатации в частном секторе. Напольный монтаж рекомендуется для ворот с элегантным и особенно привлекательным дизайном.



Привод распашных ворот DTH 700

Особенно прочный и мощный привод



DTH 700

Ширина створки ворот:

макс. 7000 мм

Высота створки ворот:

макс. 2500 мм

Вес: макс. 1000 кг

Для этого привода радиосистема заказывается дополнительно.

Для заказа привода необходимо выяснение технических данных. Обращайтесь к торговому представителю Hörmann в Вашем регионе.

Привод Hörmann DTH 700 – это особенно мощная и прочная модель привода распашных ворот. Для эксплуатации в частном и промышленном секторе

Привод откатных ворот LineaMatic

Компактный и надежный привод



К достоинствам привода откатных ворот LineaMatic относится компактный регулируемый по высоте корпус из цинкового литья под давлением и армированной стекловолокном пластмассы, а также надежная электроника.



Приводом откатных ворот LineaMatic Вы управляете с помощью сверхнадежной и сертифицированной радиосистемы BiSecur. Запрос положения ворот невозможен.



Модель SK (заказывается дополнительно)

При заказе комплексной системы LineaMatic SK в комплект поставки входят однолучевой световой барьер и желтая светодиодная сигнальная лампа (крепятся к стене или к стойкам).

LineaMatic

Ширина створки ворот:
макс. 6000 мм
Высота створки ворот:
макс. 2000 мм
Вес: макс. 300 кг
Свободнонесущая
конструкция, 250 кг

LineaMatic P

Ширина створки ворот:
макс. 8000 мм
Высота створки ворот:
макс. 2000 мм
Вес: макс. 500 кг
Свободнонесущая
конструкция, 400 кг

LineaMatic H

Ширина створки ворот:
макс. 10000 м м
Высота створки ворот:
макс. 3000 мм
Вес: макс. 800 кг
Свободнонесущая
конструкция, 600 кг

Для этого привода радиосистема BiSecur должна быть заказана отдельно. Далее необходимо выяснение технических данных. Обращайтесь к торговому представителю Hörmann в Вашем регионе.



Серийно с пультом
ДУ HS 4 BS
черного цвета

Привод откатных ворот STA 400

Для больших тяжелых ворот



STA 400

Ширина створки ворот:

макс. 17000 мм

Высота створки ворот:

макс. 3000 мм

Вес: макс. 2500 кг

Свободнонесущая
конструкция, 1800 кг

Для этого привода радиосистема должна быть заказана отдельно. Далее необходимо выяснение технических данных. Обращайтесь к торговому представителю Hörmann в Вашем регионе.

Привод откатных ворот STA 400 разработан специально для ворот больших размеров. Специальный блок управления В460 FU обеспечивает точный пуск ворот и плавный останов.

**Инновационная технология
в элегантном корпусе**
Новые пульты ДУ BiSecur

 **BiSecur**





reddot design award
honourable mention 2011



**Пульт ДУ
HS 5 BS // НОВИНКА**
4 функции
плюс клавиша запроса положения
ворот, вариант исполнения черного
и белого цвета, полный диапазон
функций возможен только для
приводов SupraMatic и ProMatic



**Пульт ДУ
HSE 2 BS // НОВИНКА**
2 функции,
вкл. брелок, вариант исполнения
черного или белого цвета



**Пульт ДУ
HS 4 BS // НОВИНКА**
4 функции
вариант исполнения только
черного цвета



**Пульт ДУ
HS 1 BS // НОВИНКА**
1 функция
вариант исполнения только
черного цвета

Рисунок слева: увеличенное изображение пульта ДУ HS 5 BS белого цвета
с дополнительной подставкой для пульта ДУ

Эксклюзивный дизайн

Выберите между черной или белой*
зеркально блестящей поверхностью
рояльного лака.

Помехоустойчивый радиосигнал

Со стабильным радиусом действия.

128-битовая кодировка

Оцените максимальную степень
надежности - как в системе
банковских платежей он-лайн.

Простая передача кодирования

Просто скопируйте с пульта ДУ
на пульт ДУ.

Низкая чувствительность к ударам

Пульт ДУ очень надежен за счет
стационарно встроенной антенны.

Особенно длительный срок службы батареи

При нормальной эксплуатации
с обычными батареями
AAA Micro**.

Обратно совместимые для радиочастоты 868 МГц

С помощью элементов BiSecur
можно также управлять всеми
приводами Hörmann
(2005 – 2011 годов выпуска)
с радиочастотой 868 МГц***.

* Не поставляется для HS 4 BS и HS 1 BS

** Только для HS 5 BS, HS 4 BS и HS 1 BS

***Запрос положения ворот
при этом невозможен.

**Мобильные принадлежности
для дистанционного управления**
В любой ситуации



При помощи пульта ДУ управлять гаражными или въездными воротами так же просто, как телевизором. Вы сами выбираете, оставить ли пульт в автомобиле или носить его с собой на связке для ключей.

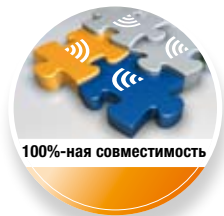

Все компоненты продукции компании Hörmann согласованы друг с другом. При помощи одного и того же пульта ДУ Вы можете управлять как гаражными, так и въездными воротами Hörmann.



**Пульт ДУ
HSD 2-A BS**

Корпус под алюминий, с 2-мя функциями, можно использовать также как брелок

HSD 2-C BS

Блестящий хромированный корпус, с 2-мя функциями, можно использовать также как брелок



**Пульт ДУ
HSP 4 BS**

С 4-мя функциями, с блокировкой передатчика, вкл. кольцо под ключи



**Пульт ДУ
HSZ 1 BS**

С одной функцией, для помещения в отсек прикуривателя автомобиля

HSZ 2 BS

С 2-мя функциями, для помещения в отсек прикуривателя автомобиля



**Комплект дистанционного
управления HF 22 BS**

Состоит из пульта ДУ HSZ 2 BS и приемника HET 2 BS

Воспользуйтесь практичным пультом ДУ HSZ 2 BS, даже если у Вас нет привода Hörmann или Ваш привод не управляется с радиочастотой 868 МГц. С помощью комплекта ДУ HF 22 BS Вы можете просто переоснастить Ваш привод и, таким образом, использовать все преимущества пульта ДУ HSZ 2 BS.



**Приемник
HET 1**

Если Вы хотите включить дополнительное наружное освещение или открыть гаражные ворота (производство другой фирмы) с помощью пульта ДУ Hörmann, Вам понадобится 1-, 2- или 4-канальный приемник.



Пульт ДУ HSZ

Выгодная по цене альтернатива дорогим системам Homelink: пульт незаметен, он находится в определенном фиксированном месте в Вашем автомобиле. Разместив пульт дистанционного управления HSZ в гнезде прикуривателя автомобиля, Вы будете всегда иметь его под рукой.



Простая передача кода

Вашу кодировку пульта ДУ можно легко перенести на другой пульт.

**Стационарные принадлежности
для дистанционного управления**
Для использования внутри помещений и снаружи



Решайте сами, как Вы будете открывать Ваши гаражные или въездные ворота с приводом: с помощью цифрового кода или бесконтактного кодового замка с ключом. Предпочтете ли Вы классический вариант при помощи выключателя с ключом или инновационный посредством Вашего уникального отпечатка пальца – и в том, и в другом случае контроль над воротами будет в Ваших руках.



**Радиоуправляемый кодовый замок
FCT 3 BS // НОВИНКА**

С 3-мя функциями,
клавиши с подсветкой



**Радиоуправляемый кодовый замок
FCT 10 BS // НОВИНКА**

С десятью функциями,
клавиши с подсветкой
и пленочной клавиатурой



**Радиоуправляемый детектор
отпечатков пальцев
FFL 12 BS // НОВИНКА**

С 2-мя функциями,
для 12 отпечатков пальцев



**Внутренний выключатель
FIT 2**

Для 2-х приводов
или функций привода



**Радиопередатчики для монтажа
под штукатурку**

С двумя функциями,
в комбинации с обычным клавишным
выключателем для скрытой
проводки. Для монтажа
в прихожей / гостиной в зоне
видимости гаражных ворот

HSU 2: для всех стандартных
контактных коробок диаметром
55 мм с подключением к домашней
электросети

FUS 2: включая батарейку
9 В / возможность подключения
к напряжению тока до 24 В (без рис.).

С постоянным кодом 868 МГц



**Радиоуправляемый
кодовый замок**

Откройте Ваши гаражные ворота
с помощью набора цифрового кода.
В этом случае Вам не нужно брать
с собой пульт ДУ.

Стационарные принадлежности серии Komfort

Для использования снаружи



Кодовый замок CTR 1d / CTR 3d

С одной или тремя функциями,
с откидной защитной крышкой



Кодовый замок CTR 1b / CTR 3b

С одной или тремя функциями,
клавиши с подсветкой и
пленочной клавиатурой, стойкой
к атмосферным воздействиям.



Кодовый замок CTV 1 / CTV 3

С одной или тремя функциями,
в особенно прочном,
антивандальном исполнении.



Детектор отпечатков пальцев FL 12 / FL 100

С двумя функциями
для открывания гаражных
ворот посредством отпечатка
пальца. С возможностью
хранения в памяти
12 / 100 отпечатков пальцев.

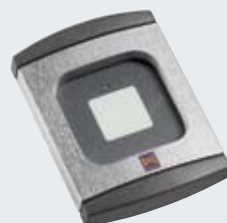

Бесконтактный кодовый замок с ключом TTR 100 / TTR 1000

С одной функцией, с двумя
ключами (дополнительные
ключи - по запросу)
на 12 / 100 / 1000 ключей



Внутренний клавишный выключатель IT 1

С импульсной клавишей для открывания и закрывания ворот (с приводами ProMatic, SupraMatic и ProMatic Akku).



Внутренний клавишный выключатель IT 1b

Большая клавиша с подсветкой внутреннего выключателя IT 1 обеспечивает удобное открывание ворот (с приводами ProMatic и SupraMatic).



Внутренний клавишный выключатель IT 3b

Помимо большой клавиши с подсветкой, предназначенной для удобного открытия ворот, внутренний клавишный выключатель IT 3b располагает также двумя дополнительными клавишами. С их помощью Вы можете осуществлять управление системой освещения привода и полностью отключать привод, например, на время отпуска (с приводом SupraMatic).



Внутренний клавишный выключатель PB 3

С импульсной клавишей с подсветкой для открывания и закрывания ворот, клавишей для освещения гаража и клавишей для отключения радиосистемы BiSecur (с приводом SupraMatic).



Выключатель с ключом STUP 40 / STAP 40

Для монтажа «под штукатурку» и «на штукатурку», включая 3 ключа



Выключатель с ключом ESU 40 / ESA 40

Для монтажа «под штукатурку» и «на штукатурку», включая 3 ключа



Стойка STS 1

Стойку STS можно заказать с одним или двумя адаптерами для заказываемого отдельно устройства управления. В нее можно вмонтировать на выбор бесконтактные кодовые замки с ключом TTR 100 и TTR 1000, радиоуправляемый кодовый замок FCT 10b или кодовый замок CTR 1 и 3. Стойка имеет цвет белого алюминия (RAL 9006), а верхняя часть и подставка окрашены в цвет серого шифера (RAL 7015). Изделие предназначено для использования вне помещений в соответствии с классом защиты IP 44. Высота: 1250 мм, диаметр опорной стойки 300 мм.



На рисунке изображена стойка со встроенным выключателем с ключом STUP 40 (заказывается дополнительно).

Всё на случай экстренной ситуации

Инновационные идеи для комфорта и безопасности



Изделия компании Hörmann всегда продуманы до мельчайших деталей. Множество, на первый взгляд, мелочей облегчают управление воротами и делают их еще более надежными и безопасными. С помощью световых барьеров Вы эффективно защитите Ваши гаражные ворота – это оценят прежде всего семьи с детьми. А благодаря аварийному аккумулятору Вы сможете открыть Ваши ворота, даже если внезапно произойдет отключение электроэнергии.



Аварийный аккумулятор HNA для приводов гаражных ворот

При помощи данного аварийного источника питания Вы сможете пользоваться Вашими воротами до 18 часов (макс. 5 циклов открывания-закрывания) при отсутствии электроснабжения. В нормальных условиях эксплуатации аварийный аккумулятор заряжается автоматически. Все современные приводы гаражных ворот Hörmann предусматривают возможность дооснащения аварийным аккумулятором.



Аварийный аккумулятор HNA Outdoor для приводов въездных ворот

Теперь Вы можете заказать для Вашего привода распашных ворот RotaMatic и для приводов откатных ворот LineaMatic источник аварийного питания на случай отключения электроэнергии. Возможно крепление к стене и к полу.



Дополнительная аварийная разблокировка

Если у гаража нет второго входа, то мы предлагаем Вам следующие варианты открытия гаражных ворот снаружи в аварийной ситуации (например, в случае перебоев в электроснабжении):

Для секционных ворот без ручки
замок аварийной деблокировки с круглым цилиндром (не интегрируется в систему запираения дома) или ручка аварийной деблокировки в восьми вариантах исполнения, включая замок (интегрируется в систему запираения дома).

Подъемно-поворотные и секционные ворота с ручкой
Аварийная разблокировка (без рис.)



Световой барьер

Надежные системы однолучевых световых барьеров от компании Hörmann позволяют осуществить мгновенную остановку ворот, в случае если луч встречает на своем пути препятствие. Они монтируются непосредственно у ворот или могут быть встроены в стойки STL.

Блиц-лампа

Сигнальные лампы рядом с въездными воротами являются дополнительным плюсом в обеспечении безопасности – и днем, и ночью движение ворот сопровождается световым сигналом. Сигнальные лампы входят в стандартную комплектацию приводов RotaMatic SK и LineaMatic SK, включая однолучевой световой барьер.



Принадлежности освещения и безопасности

Современные технологии для Ваших въездных ворот



Комплекты стоек Hörmann, изготовленных из анодированного алюминия, стойкого к атмосферным воздействиям, обеспечат Вам больше света и безопасности. Вы можете сами произвести дооснащение стоек световыми барьерами и светодиодными модулями, которые, как и верхние элементы, изготовлены из пластмассы цвета серого шифера (RAL 7015).

Освещение Вашей площадки перед гаражом в сочетании с повышенной безопасностью

Стойка освещения SLS

Мы предлагаем стойки освещения SLS с одним светодиодным модулем высотой 550 мм и 1080 мм. Для лучшего освещения площадки для въезда в гараж стойка высотой 1080 мм поставляется также с двумя светодиодными модулями.

SLS-K

со светодиодным модулем, высота 550 мм

SLS-L

с двумя светодиодными модулями, высота 1080 мм

SLS-L

со светодиодным модулем и дизайнерской световой панелью, высота 1080 мм



Стойка безопасности STL

Базовое исполнение высотой 550 мм оснащено специальным гнездом для установки специального барьера. Вы можете также заказать эту стойку либо с двумя световыми барьерами, либо с одним световым барьером и одним светодиодным модулем.

STL

со световым барьером, заказываемым дополнительно

STL

с двумя световыми барьерами, заказываемыми дополнительно

STL

с заказываемым дополнительно световым барьером и светодиодным модулем

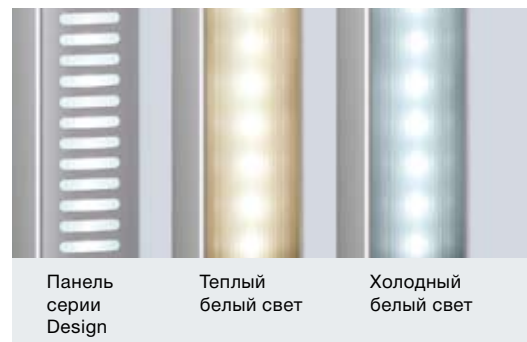

Панель
серии
Design

Теплый
белый свет

Холодный
белый свет

Светодиодные модули

Вы можете заказать световой модуль с теплым или холодным белым светом. Особенно привлекательными стойки выглядят, если установить на них дизайнерские панели из алюминия.





Светодиодное освещение для ворот

При помощи светодиодной панели с нейтральным белым светом Вы сможете осветить Ваши ворота и боковую дверь. Она представляет собой быстроразъемную систему, которую Вы сможете укоротить в зависимости от ширины Ваших ворот. Вы можете сами определить место установки светодиодной панели - у перемычки (см. рис. сверху) или у нижней кромки полотна ворот.

Расстояние между светодиодами: 125 мм.

Размеры и технические данные для монтажа SupraMatic, ProMatic

● = Серийное исполнение

		 BiSecur SupraMatic E	 BiSecur SupraMatic P	 BiSecur ProMatic	ProMatic Akku
Описание изделия					
Область применения / количество мест стоянки		● / макс. 12	● / макс. 25	● / макс. 6	● / макс. 2
Число рабочих циклов в сутки (Откр. / Закр.)		Макс. 25	Макс. 50	Макс. 12	Макс. 4
Пригодность для:	Промышленного использования	–	–	–	–
	Ворот с калиткой / деревянных ворот	– / ●	●* / ●	– / ● Деревянные ворота шириной до 3,5 м с площадью полотна ворот макс. 9 м ²	– / –
	Ширины ворот, макс.	5500	6000**	5000	3000
	С площадью полотна ворот, макс.	13,75 м ²	15,00 м ²	11 м ²	8 м ²
Характеристики привода	Мотор	Редукторный двигатель на 24 В			
	Подключение к сети	Переменное напряжение 230 – 240 В		Переменное напряжение 230 – 240 В	см. «Технические данные для монтажа»
	Потребляемая мощность	0,2 кВт		0,2 кВт	
	Тяговое и нажимное усилие	650 Н	750 Н	600 Н	
	Кратковременно действующее пиковое усилие	800 Н	1000 Н	750 Н	400 Н
	Скорость открывания	ок. 22 см/с	ок. 22 см/с	ок. 14 см/с	ок. 13 см/с
	Режим ожидания (stand-by)	< 1 Ватт	< 1 Ватт	< 7 Ватт	< 0,1 Ватт
	Корпус	Из алюминия и пластмассы, опорная плата из оцинкованной стали		Из пластмассы, опорная плата из оцинкованной стали	
	Диапазон температур	От –20 °С до +60 °С			От –15 °С до +45 °С
	Степень защиты	только для сухих помещений			
Электронный блок управления	Импульсное управление	●	●	●	●
	Ограничение усилий	●	●	●	●
	Регулируемые плавный пуск и плавный останов	●	●	●	●
	Область индикации	Двойной 7-сегментный дисплей		Светодиод	Светодиод
	Освещение привода и регулируемое положение частичного открывания	●	●	– / ●	–
	Регулируемое автоматическое закрывание ворот	●	●	●	–
	Время удерживания ворот после активирования привода	30 – 180 сек.	30 – 180 сек.	30 сек.	–
Оборудование	Пульты дистанционного управления (868 МГц)	5-клавишный пульт ДУ HS 5 BS (черного цвета)		2-клавишный микро-пульт ДУ HSE 2 BS (черного цвета)	HS 4 BS
	Встроенный приемник (868 МГц)	3-канальный приемник BS с обратной связью		Приемник BS с обратной связью	Приемник, постоянный код
	Клавиши управления	Рядом с дисплеем на крышке привода		Клавиши управления на крышке привода	
	Световой барьер	–	● / EL 101	–	–
	Функция быстрого открытия	●	●	–	–
	Быстрая разблокировка активируется изнутри	●	●	●	●
	Соединительный провод с евровилкой	●	●	●	–
	Регулируемое встроенное освещение гаража / с заводской настройкой	● / 1 минута		● / 2-минутный свет	● / 30-секундный свет
	Устройство защиты от подвизивания ворот при взломе.	●	●	●	●
	Универсальная направляющая для подъемно-поворотных и секционных ворот	●	●	●	●

* Для ворот с калиткой необходим световой барьер

** > 5500 мм только в комбинации с направляющей привода FS 80 и монтажной консолью

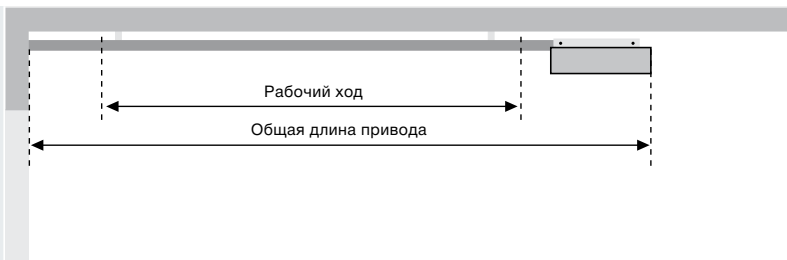

Тип шины	Общая длина привода	Рабочий ход
K Короткая шина	3200	2475
M Средняя шина	3450	2725
L Длинная шина	4125	3400

Область применения шин для гаражных ворот HÖRMANN	Высота
K Подъемно-поворотные ворота Berry (N80 и DF 98) Гаражные секционные ворота с N-направляющей Гаражные секционные ворота с Z-, L- и H-направляющей	до 2500 до 2250 до 2125
M Подъемно-поворотные ворота Berry (N80 и DF 98) Гаражные секционные ворота с N-направляющей Гаражные секционные ворота с Z-, L- и H-направляющей	до 2750 до 2500 до 2375
L Гаражные секционные ворота с N-, Z-, L- и H-направляющей	до 3000

В случае использования ворот других производителей учитывайте величину рабочего хода!

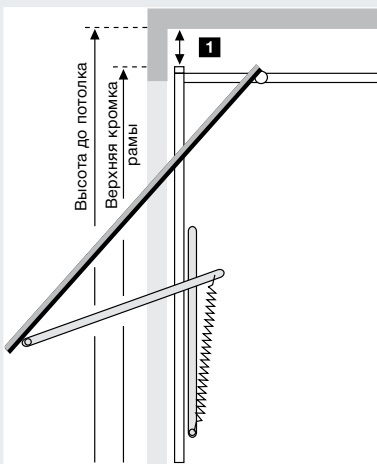

1 Свободное пространство для подъемно-поворотных ворот Berry

N80	0
N80, мотив 905, мотив 941 или с деревянной филёнкой	15
DF 98, DF 95, DF 80	65

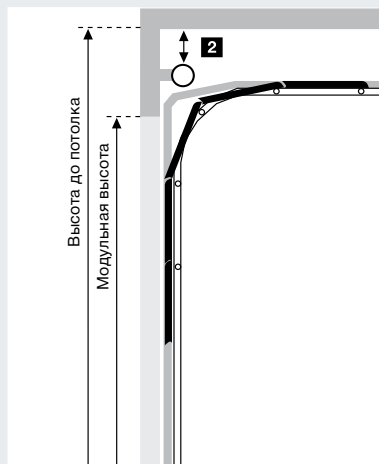

2 Свободное пространство для гаражных секционных ворот

С N-направляющей высота потолка = модульная высота + 210	0
С N-направляющей	0

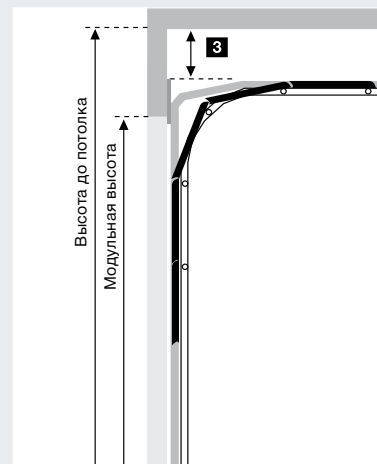

3 Свободное пространство для гаражных секционных ворот

С Z-направляющей высота потолка = модульная высота + 115	15
С L-направляющей высота потолка = модульная высота + 115	15



Свободное пространство для ворот других изготовителей

Между самой верхней точкой траектории движения ворот и потолком	30
---	----

Все указанные размеры являются минимальными размерами!
Размеры в мм

Размеры и технические данные для монтажа

Приводы распашных ворот RotaMatic

		 BiSecur RotaMatic	 BiSecur RotaMatic P	 BiSecur RotaMatic PL	RotaMatic Akku	
Описание изделия						
Область применения / количество мест стоянки		● / макс. 6	● / макс. 12	● / макс. 12	● / макс. 2	
Число рабочих циклов в сутки (Откр. / Закр.)		Макс. 12	Макс. 25	Макс. 25	Макс. 5	
Пригодность для:	Промышленного использования	–	●	●	–	
	ворот высотой макс.	2000 мм	2000 мм	2000 мм	2000 мм	
	Ширины створки, макс.	1000 - 2500 мм	1000 - 2500 мм	1500 - 4000 мм	1000 - 2500 мм	
	Створок весом, макс.	220 кг	400 кг	400 кг	120 кг	
Характеристики привода	Мотор	Редукторный двигатель на 24 В				
	Подключение к сети	Переменное напряжение 230 – 240 В, 50 Гц				
	Тяговое и нажимное усилие	2000 Н	2500 Н	2500 Н	1000 Н	
	Кратковременно действующее пиковое усилие	2200 Н	2700 Н	2700 Н	1100 Н	
	Режим ожидания (stand-by)	< 7 Ватт				
	Корпус	Алюминий/стойкий к атмосферным воздействиям и усиленный стекловолокном пластик	Алюминий / цинковое литье под давлением / стойкий к атмосферным воздействиям и усиленный стекловолокном пластик	Алюминий / цинковое литье под давлением / стойкий к атмосферным воздействиям и усиленный стекловолокном пластик	Алюминий / стойкий к атмосферным воздействиям и усиленный стекловолокном пластик	
	Диапазон температур	От –20 °С до +60 °С				
	Степень защиты	IP 44				
	Электронный блок управления	Класс защиты (отдельный корпус блока управления)	IP 65	IP 65	IP 65	IP 65
		Импульсное управление	●	●	●	●
Ограничение усилий		●	●	●	●	
Плавный пуск и плавный останов		●	●	●	●	
Регулируемое автоматическое закрывание ворот		●	●	●	●	
Количество подключаемых устройств безопасности		2	2	2	1	
Конечное положение	Ворота Закр.	Настраивается при помощи встроенного конечного выключателя или концевого упора				
	Ворота Откр.	Может быть запрограммировано (т.е. конечный упор не требуется!)				
Оборудование	Пульты дистанционного управления (868 МГц)	4-клавишный пульт ДУ HS 4 BS (черного цвета)				
	Приемники (868 МГц)	Однонаправленный приемник HE 3 BiSecur для функции импульса и частичного открывания. (сообщение о состоянии невозможно)				
	Световой барьер (только для вариантов исполнения 1 SK и 2 SK)	Однолучевой световой барьер EL 301				
	Сигнальная лампа (только для вариантов исполнения 1 SK и 2 SK)	Светодиодная сигнальная лампа SLK, желтого цвета, для напольного или настенного монтажа				
Провод подключения к сети		230 В, NYU 3 × 1,5 мм ² (обеспечивается заказчиком)				
Кабель электродвигателя		Соединительный провод длиной до 10 м NYU 5 × 1,5 мм ² (обеспечивается заказчиком)				
Дополнительные провода системы управления		Все провода в земле NYU, например, 5 × 1,5 мм ²				
Подводящий провод электрического замка		NYU 3 × 1,5 мм ² (обеспечивается заказчиком) в земле H07RN-F 2 × 1 мм ² на полотне ворот				
Все провода необходимо прокладывать отдельно!						



Для партнеров по сбыту Nörmann Программа для проектирования приводов распашных ворот

Программа проектирования создана для того, чтобы помочь Вам в процессе планирования и монтажа привода распашных ворот.

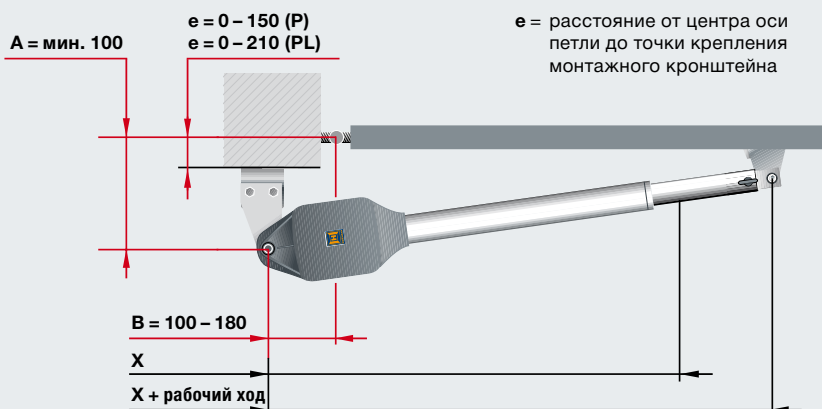

RotaMatic

Габаритные размеры	X	X + рабочий ход
RotaMatic / RotaMatic P	720	1120
RotaMatic PL	820	1320

Для оптимального хода ворот разница между размером A и размером B должна составлять макс. 40 мм.

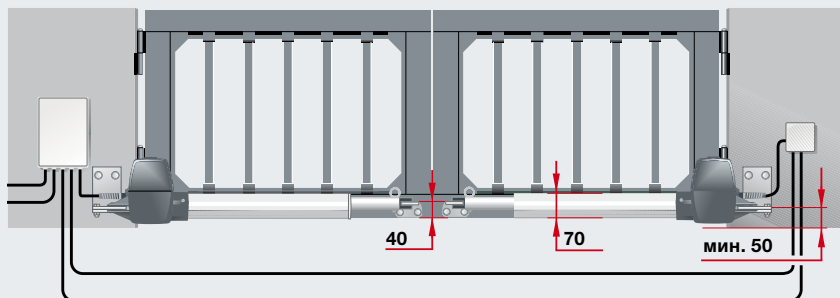
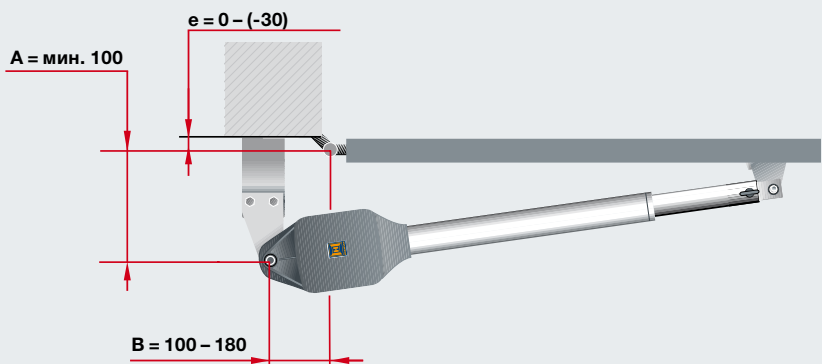
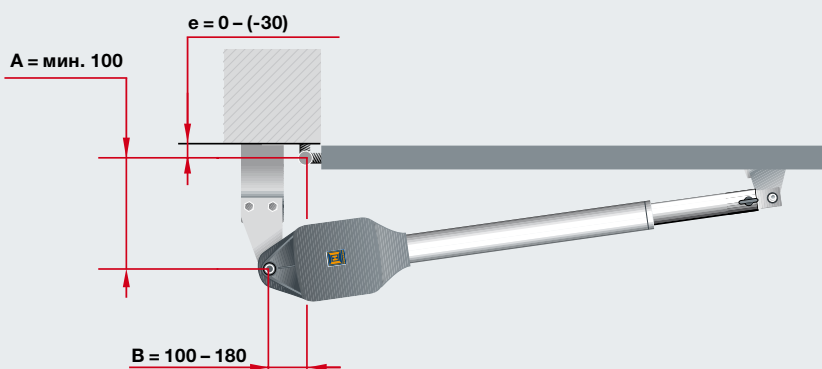

Все изображенные приводы – со стандартной направляющей, возможны также другие варианты оснащения.

Размеры и технические данные для монтажа

Приводы распашных ворот DTH 700, DTU 250

		DTH 700	DTU 250
Описание изделия			
Область применения / количество мест стоянки		● / макс. 12	● / макс. 12
Число рабочих циклов в сутки (Откр. / Закр.)		Макс. 25	Макс. 25
Пригодность для:	Промышленного использования	●	–
	ворот высотой макс.	2500 мм	2500 мм
	Ширины створки, макс.	7000 мм	2500 мм
	Створок весом, макс.	1000 кг	500 кг
Угол открывания, макс.	Стандартный размер	–	110°
	Со специальным монтажным комплектом	–	140°
Прочая информация		Требуются электрозамок и концевые упоры!	Для ворот с решетчатой филенкой требуется электрозамок!
Характеристики привода	Электродвигатель	Электрогидравлический	Электромеханический
	Подключение к сети	Переменное напряжение 230 В – 240 В, 50 Гц	
	Тяговое и нажимное усилие	3000 Н	2500 Н
	Кратковременно действующее пиковое усилие	3500 Н	3000 Н
	Режим ожидания (stand-by)	< 10 Ватт	< 10 Ватт
	Корпус	Алюминиевый корпус, стойкий к атмосферным воздействиям	Стальная ванная с облицовочной крышкой из нержавеющей стали, стойкая к атмосферным воздействиям
	Диапазон температур	От –20 °С до +60 °С	
	Степень защиты	IP 55	IP 67
Электронный блок управления	Класс защиты (отдельный корпус блока управления)	IP 55	IP 67
	Область индикации	● / два 7-сегментных дисплея	● / два 7-сегментных дисплея
	Ограничение усилия (регулируемое)	●	●
	Плавный останов (регулируемый)	●	●
	Регулируемое автоматическое закрывание ворот	●	●
Оборудование	Пульты дистанционного управления (868 МГц)	Без дистанционного управления	
	Приемники (868 МГц)		
Провод подключения к сети		230 В, NYU 3 × 1,5 мм ² (обеспечивается заказчиком)	230 В, NYU 3 × 1,5 мм ² (обеспечивается заказчиком)
Кабель электродвигателя		230 В, NYU 5 × 1,5 мм ² (обеспечивается заказчиком)	230 В, NYU 5 × 1,5 мм ² (обеспечивается заказчиком)
Дополнительные провода системы управления		Все провода в земле NYU, например, 5 × 1,5 мм ²	Все провода в земле NYU, например, 5 × 1,5 мм ²
Подводящий провод электрического замка		NYU 3 × 1,5 мм ² в земле H07RN-F 2 × 1 мм ² на полотне ворот	NYU 3 × 1,5 мм ² в земле H07RN-F 2 × 1 мм ² на полотне ворот
Все провода необходимо прокладывать отдельно!			

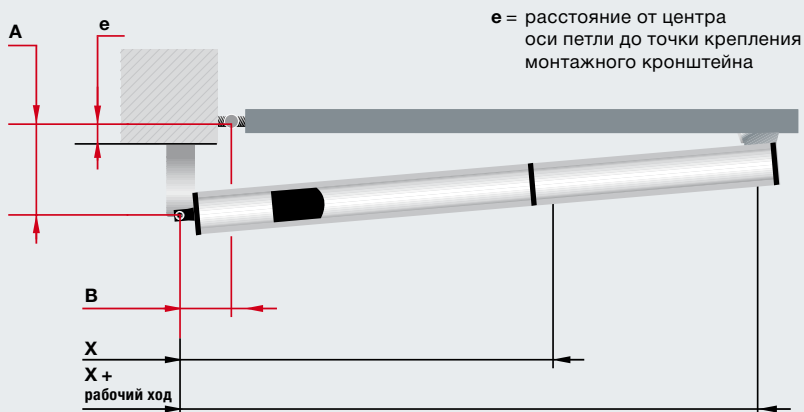

DTH 700

Угол открывания	A	B	e
90°	130	130	80
115°	100	120	50
125°	90	120	40

Габаритные размеры	X	X + рабочий ход
	700	960

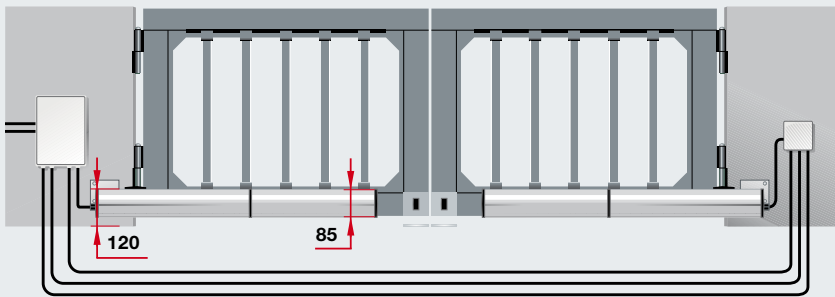

Указание: Для соответствия требованиям стандарта DIN EN 13241 мы рекомендуем использовать предохранитель замыкающего контура.

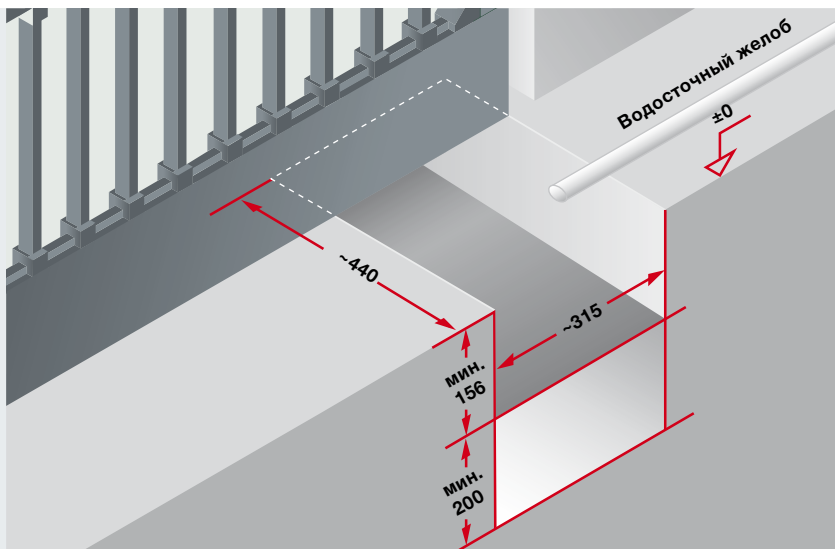

DTU 250

Размер фундамента
ок. 315 × 440 × 200

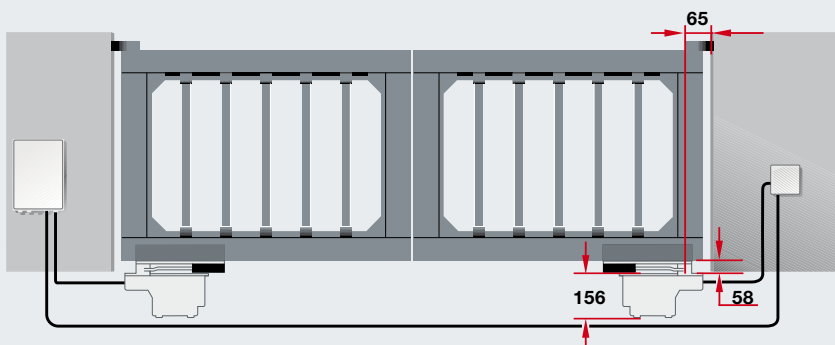

Указание: Для соответствия требованиям стандарта DIN EN 13241 мы рекомендуем использовать предохранитель замыкающего контура.

Размеры и технические данные для монтажа

Приводы откатных ворот LineaMatic, STA 400

		↔ BiSecur LineaMatic	↔ BiSecur LineaMatic P	LineaMatic H	STA 400
Описание изделия					
Область применения / количество мест стоянки		● / макс. 6	● / макс. 12	● / макс. 12	● / > 25
Число рабочих циклов в сутки (откр./закр.)		Макс. 12	Макс. 25	Макс. 25	Макс. 50
Пригодность для:	Промышленного использования	–	–	●	●
	Ворот высотой, макс.	2000 мм	2000 мм	2000 мм	3000 мм
	Ширины ворот, макс.	6000 мм	8000 мм	10000 мм	17000 мм
	Ворот весом макс.:				
	для сдвижных ворот с нижней направляющей	300 кг	500 кг	800 кг	2500 кг
	для свободонесущих ворот	250 кг	400 кг	600 кг	1800 кг
Характеристики привода	Мотор	Редукторный двигатель на 24 В			Редукторный двигатель переменного тока
	Подключение к сети	Переменное напряжение 230 В – 240 В			
	Тяговое и нажимное усилие	650 Н	1000 Н	1200 Н	2000 Н
	Кратковременно действующее пиковое усилие	800 Н	1200 Н	1400 Н	2300 Н
	Режим ожидания (stand-by)	< 7 Ватт			< 7 Ватт
	Корпус	Цинковое литье под давлением / стойкий к атмосферным воздействиям пластик			стойкий к атмосферным воздействиям пластик
	Диапазон температур	От –20 °С до +60 °С			От –20 °С до +60 °С
	Степень защиты	IP 44			IP 65
Электронный блок управления	Блок управления встроен в корпус привода	●	●	●	●
	Ограничение усилия (регулируемое)	●	●	●	●
	Плавный пуск и плавный останов (регулируемые)	●	●	●	●
	Магнитный конечный выключатель	●	●	●	
	Электронный датчик положения ворот				●
	Встроенное устройство автоматического закрывания ворот	●	●	●	●
	Возможность программирования функции для прохода людей	●	●	●	●
	Количество подключаемых устройств безопасности	3	3	3	3
Оборудование	Пульты дистанционного управления (868 МГц)	4-клавишный пульт ДУ HS 4 BS (черного цвета)		Без дистанционного управления!	Без дистанционного управления!
	Приемники (868 МГц)	Однонаправленный приемник HE 3 BiSecur для функции импульса и частичного открывания. (запрос положения ворот невозможен)			
	Световой барьер (только для варианта исполнения SK)	Однолучевой световой барьер EL 301			
	Сигнальная лампа (только для варианта исполнения SK)	Светодиодная сигнальная лампа SLK, желтого цвета, для напольного или настенного монтажа			–
Провод подключения к сети		230 В, NYU 3 × 1,5 мм ² (обеспечивается заказчиком)		230 В, NYU 3 × 1,5 мм ² (обеспечивается заказчиком)	
Дополнительные провода системы управления		Все провода в земле NYU, например, 5 × 1,5 мм ²		Все провода в земле NYU, например, 5 × 1,5 мм ²	
Размер фундамента		мин. 440 × 300 × 800 мм (морозоустойчивый)		710 × 410 × 800 мм (морозоустойчивый)	
Подводящий провод		Расположение полой трубы – см. рис.			
Все провода необходимо прокладывать отдельно!					

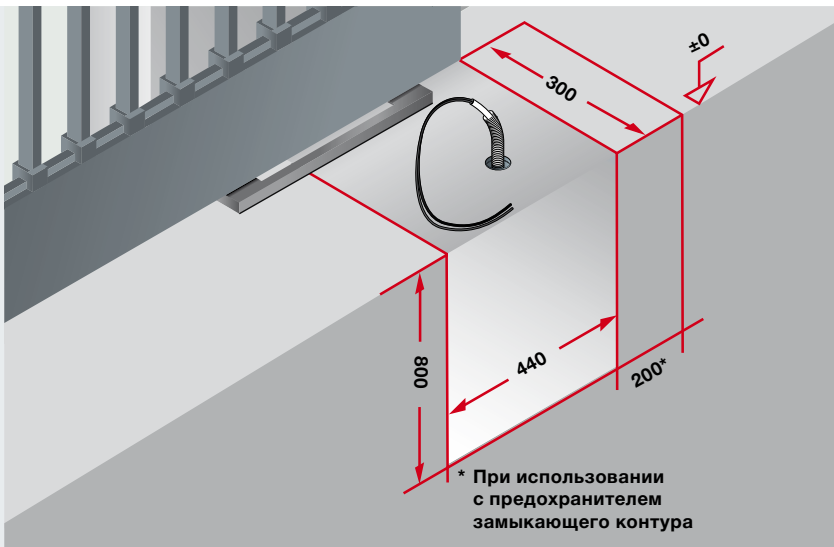

LineaMatic

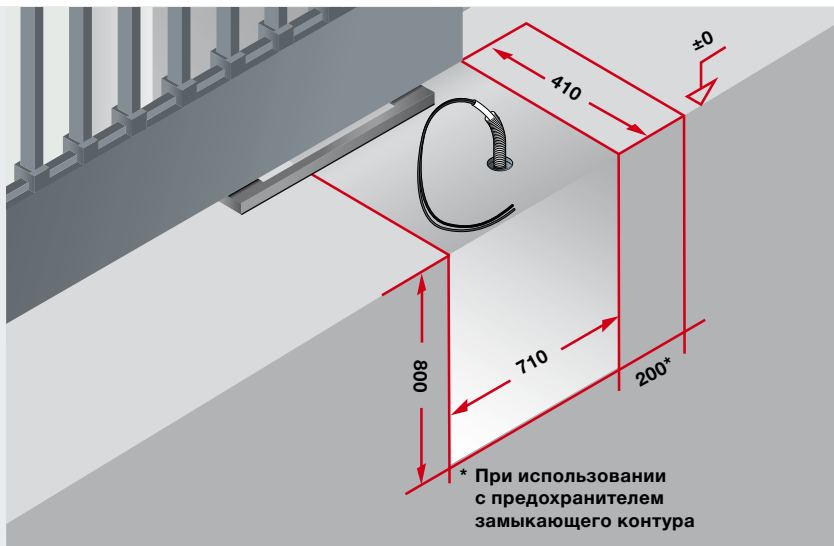
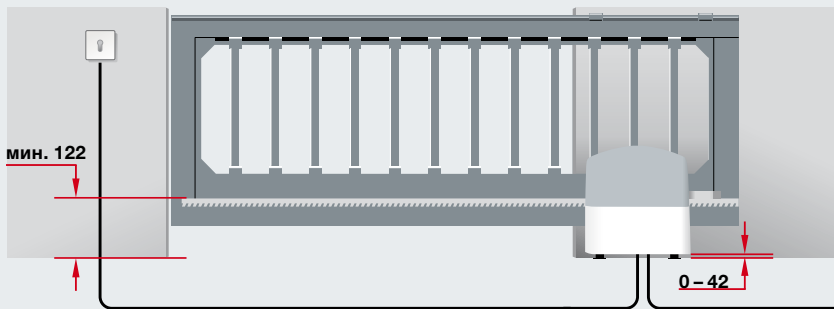

STA 400

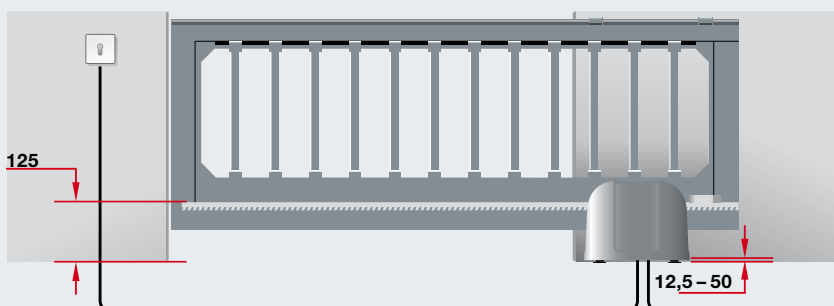

Указание: Для соответствия требованиям стандарта DIN EN 13241 мы рекомендуем использовать предохранитель замыкающего контура.



Познакомьтесь с настоящим качеством Hörmann

Для новых строительных проектов
и модернизации в любой области применения

С компанией Hörmann Вы сможете все спланировать наилучшим образом. Благодаря тщательно согласованным друг с другом решениям Вы сможете выбрать многофункциональные изделия высочайшего качества для любой области применения.

Гаражные ворота

Подъемно-поворотные или секционные ворота из стали или дерева будут превосходно сочетаться с Вашим архитектурным стилем.



Гаражные секционные ворота

Приводы ворот

Насладитесь комфортом и безопасностью с защитой от взлома: приводы Hörmann для гаражных и въездных ворот.



Входные двери

Входные двери

В нашей обширной программе входных дверей Вы всегда найдете подходящую модель, которая отвечает всем Вашим требованиям и пожеланиям.

Стальные двери

Прочные стабильные двери для Вашего дома, от подвала до чердака.



Стальные двери

Коробки

Выберите коробку из обширной программы для первичного строительства, расширения и модернизации Вашего дома.

www.hoermann.com

Hörmann: качество без компромиссов



Hörmann KG Amshausen, Германия



Hörmann KG Antriebstechnik, Германия



Hörmann KG Brandis, Германия



Hörmann KG Brockhagen, Германия



Hörmann KG Dissen, Германия



Hörmann KG Eckelhausen, Германия



Hörmann KG Freisen, Германия



Hörmann KG Ichtshausen, Германия



Hörmann KG Werne, Германия



Hörmann Genk NV, Бельгия



Hörmann Alkmaar B.V., Нидерланды



Hörmann Legnica Sp. z o.o., Польша



Hörmann Beijing, Китай



Hörmann Tianjin, Китай



Hörmann LLC, Montgomery IL, США



Hörmann Flexon, Leetsdale PA, США

Hörmann – единственный производитель на международном рынке, предлагающий «из одних рук» все основные строительные элементы, которые изготавливаются на высокоспециализированных предприятиях в соответствии с новейшими техническими достижениями. Имея широкую торговую и сервисную сеть в Европе и представительства в Америке и Китае, Hörmann является надежным поставщиком высококачественных строительных конструкций. Hörmann – качество без компромиссов.

ГАРАЖНЫЕ ВОРОТА

ПРИВОДЫ

ПРОМЫШЛЕННЫЕ ВОРОТА

ПЕРЕГРУЗОЧНЫЕ СИСТЕМЫ

ДВЕРИ

КОРОБКИ

Интер Гейт Групп
Саксаганского 32 оф. 4
Киев 01033

Украина

Phone: +380 44 287 62 62

Mail: info@igg.kiev.ua

inter gate group



Подробную информацию узнавайте у официального дистрибьютора ООО Интер Гейт Групп или на сайте www.igg.kiev.ua